

2005-11

 **MidMade**®

LUX PROFFS SAX

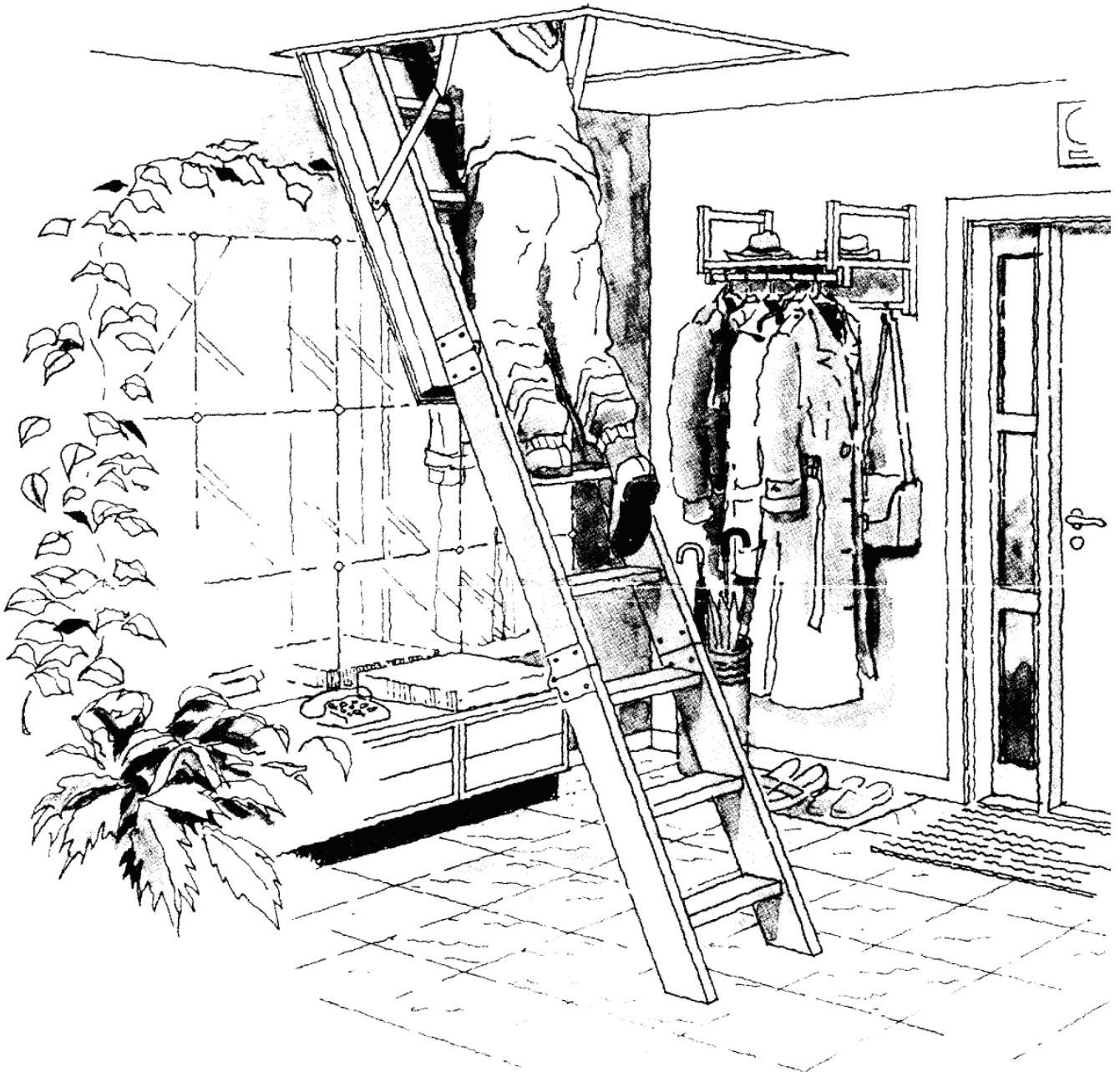

Vindstrappa (fin) **Ullakonportaat**
Monteringsanvisning **asennusohjeet**

1.

Kontrollera att öppningen i bjälklaget är större 15-20 mm större än vindstrappans karmyttermått. Bjälklaget skall vara i sådant skick och dimension att luckan får en säker förankring.

(Fin) Tarkista, että reikä välipohjassa on 15-20 mm ullakonportaiden kehysulkomittoja suurempi. Välipohjan kunnan ja mittojen tulee olla sellaiset, että luukku voidaan kiinnittää paikalleen tukevasti.

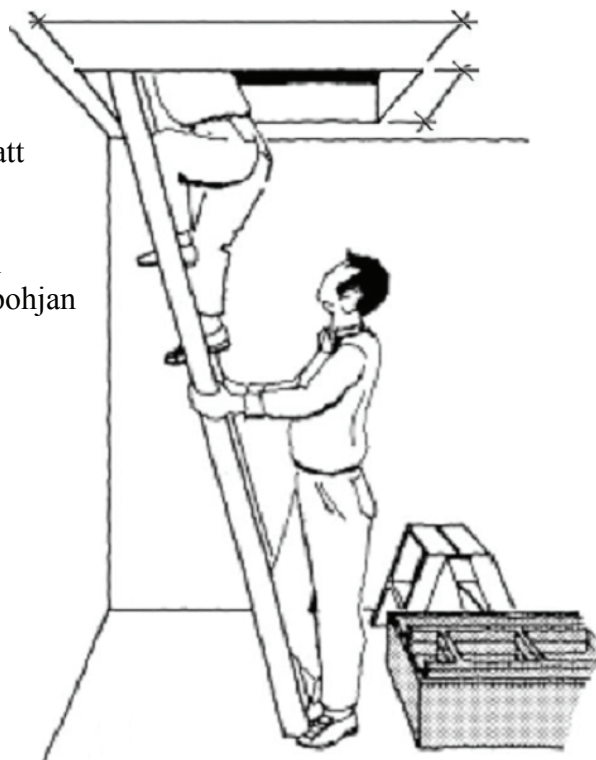

2.

Man bör vara 2 personer för att underlätta monteringsarbetet och för att undvika risk för olyckor. En av montörerna går upp på vinden på en stege och tar med sig hammare, kilar, skruvdragare, måttband och infästningsmaterial.

(Fin) Asennustyön suorittamiseen vaaditaan kaksi henkilöä, jotta työ käy helposti ja vältetään onnettomuusriskeiltä. Toinen asentajista nousee erillisiä tikapuita pitkin ullakolle ja ottaa mukaansa vasaran, kiiloja, ruuvinvääntimen, mittanauhan ja kiinnitystarvikkeita.

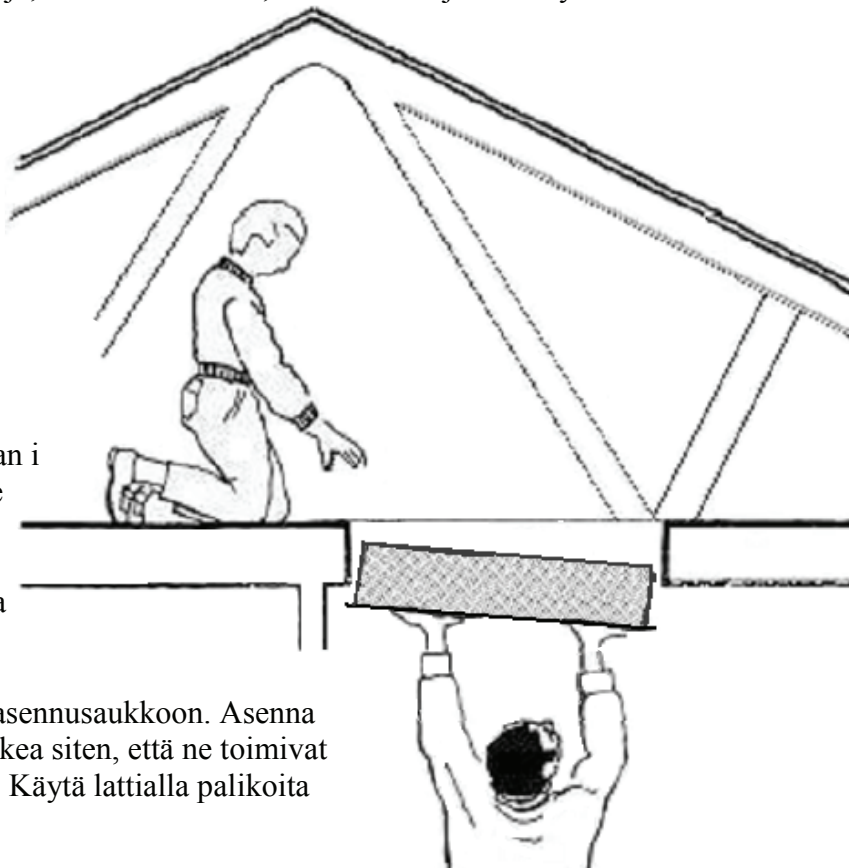

3.

Lyft och pressa upp vindstrappan i hålet. Montera de förtillverkade två stöden, så att de stödjer mellan golv och lucka. Använd klossar på golvet för att anpassa höjden.

(Fin) Nostakaa ullakkoportaas asennusaukkoon. Asenna edeltäkäsän valmistetut kaksi tukea siten, että ne toimivat lattian ja katon välisenä tukena. Käytä lattialla palikoita korkeuden sovittamiseksi.

4.

Kontrollera att fodret tätar mot taket och att luckan ligger symmetriskt i hålet. Markera hålen och ta därefter ner luckan.

(Fin) Tarkista, että huullos on tiiviisti kattoa vasten ja että luukku sijaitsee symmetrisesti aukossa. Merkitse porausreikien paikat ja ota ullakkoportaatt

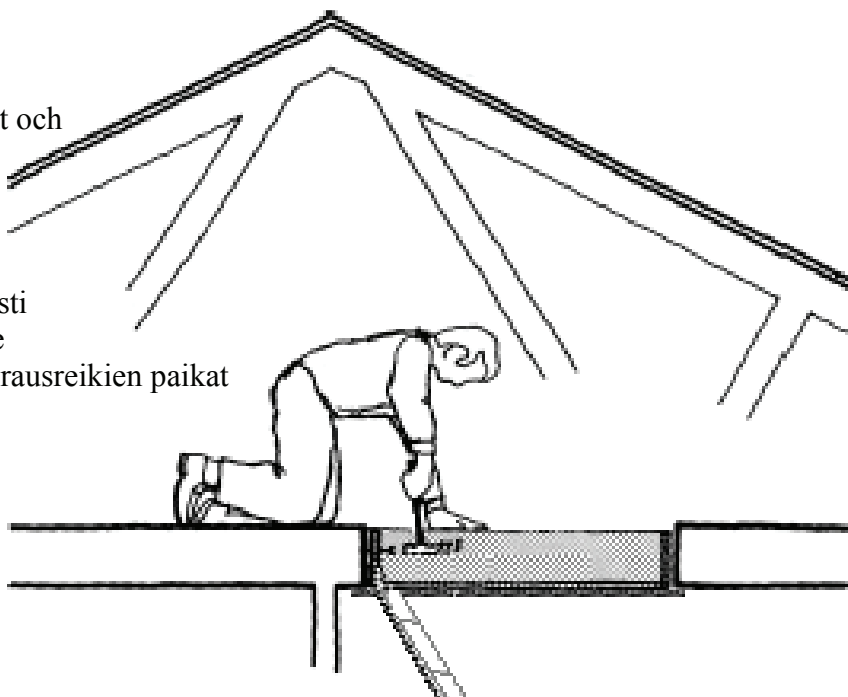

5.

Borra hålen och montera slagexpanderna/plug. Kontrollera att de är riktigt förankrade i valvet innan skruvarna fästes. Lyft och pressa åter igen upp vindstrappan i hålet. Skruva fast luckan.

(Fin) Pora reiät holviin ja lyö muovitulpat sisään. Varmista, että ne istuvat tiukasti ennenkuin käytät ruuveja. Nostakaa ullakkoportaatt ylös ja painakaa ylöspäin. Kiinnitä tukevasti holviin.

6.

Öppna luckan försiktigt och res en separat stegen, centrera luckan exakt i hålet med killar eller karmskruv. Kontrollera att diagonalerna är lika och att luckan går lätt att öppna/stänga. Slutför därefter fastskruvningen av luckan.

(Fin) Avaa luukku hyvin varovasti ja ota erillinen tikapuu. Keskittäkää luukku asennusaukkoon kiilojen tai karmiruuvien avulla. Tarkista, että ristimitta on oikein ja että luukku on helppo avata/sulkea. Ruuvaa luukku sen jälkeen lopullisesti paikalleen.

7.

Täta mellan valv och karm. Takfodret måste sluta absolut tätt mot innertaket.

(Fin) Tiivistä yläpohjan ja karmin välit. Huulloksen tulee olla ehdottoman tiiviisti alakattoa vasten.

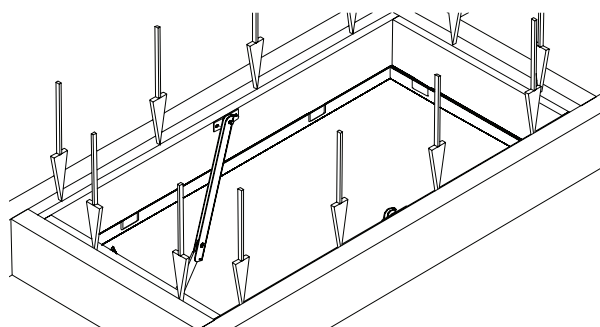

8.

Viktigt Efterkontroll

Öppna luckan helt så att luckhållarna är helt ute, om luckan är utrustad med sådana. Dra ut stegen, stegen skall stå stadigt på golvet. Lutningen på stegen skall vara mellan 60°-75°

(Fin) On tärkeätä tarkistaa, että portaat toimivat asianmukaisesti. Avaa luukku kokonaan niin, että luukun pitimet avautuvat kokonaan. Avaa portaat, jolloin niiden tulee olla suorat ja tukevasti lattiaa vasten. Portaan kallistuma on altava 60°-75° välillä.

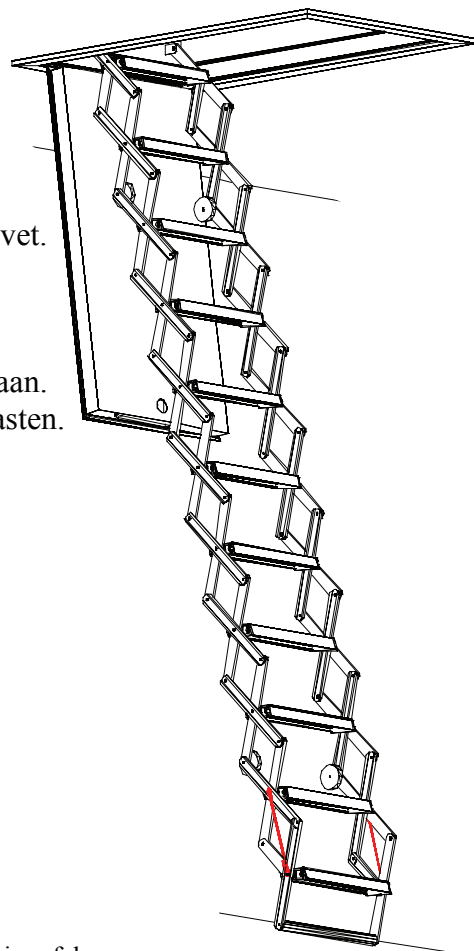

<u>Monteringsförband brandlucka</u>	<u>Typ av förband</u>	<u>Antal</u>
Montering i träbjälklag	Fransskruv T6S 8 L=60	6 st
	Plastplugg Ø8	6 st
Montering i betongbjälklag	Slagexpander MKA M8	6 st
	Insexskruv MC6S M8 L= 60	6 st
Montering i samband med gjutning	Armeringsnätet skall monteras i karmens inre fals	

FELAKTIG VINKEL PÅ STEGEN KAN MEDFÖRA PERSONSKADA

PORTAIDEN VÄÄRÄ KULMA SAATTAA AIHEUTTAA HENKILÖVAHINGON

Max Belastning

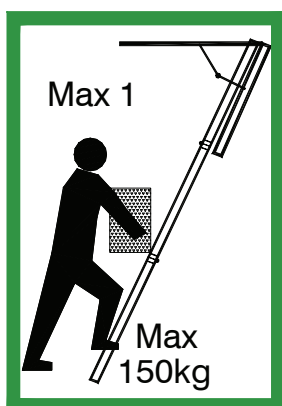

Öppna luckan helt

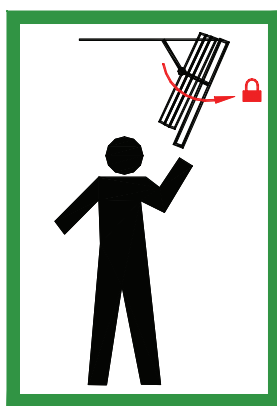

Max och min lutning endast med luckhållare

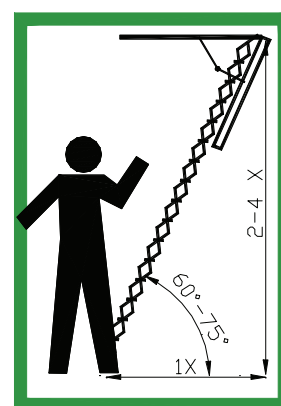

MidMade is manufactured and promoted by: **Samhall AB**
Hantverkstv 2 86136 Timrå Sweden
Tfn int +46 (0)60 168240 Fax int +46 (0)60 168250

www.midmade.com E-mail: info@midmade.com